

# 枪型网络摄像机

## 快速入门

资料版本：V1.01

BOM: 3101C0GM

## 安全须知

负责安装和日常维护本设备的人员必须具备安全操作基本技能。在操作本设备前，请务必认真阅读和执行产品手册规定的安全规范。

### ▶ 安装使用注意事项

- ▶ 当光模块工作时，请不要直视光模块和光纤接头（适用于激光接口设备）。
- ▶ 为避免火灾及电击危险，使用时请勿让水或其它液体流入设备。移动设备之前请断开电源，移动时应小心防止触电，一旦电源线插入电源，设备即会通电。
- ▶ 实际安装时需要使用到一些支架，比如壁装支架、吊装支架等，安装时尽量远离振动源；若您需要提高防护等级，则可将摄像机安装在护罩中。请您参考本公司的配件推荐表来选择合适的支架和护罩。
- ▶ 若在空中、空旷、风力较大地方安装枪机及护罩，建议在立柱上焊接安装平台（不推荐使用壁装支架转接），并配合大万向节使用，以提高整体安装刚度，避免枪机因风吹产生振动，导致图像抖动。
- ▶ 使用符合要求的电源适配器或 PoE 供电设备，使用不符合要求的电源适配器有可能造成摄像机受损。
- ▶ 若电源适配器与设备之间的电源线过长，会导致到达设备的电压偏低，容易造成设备工作异常。若您需要对电源线加长，请参见“电源线要求”。
- ▶ 现场安装过程中，要求尾线（电源线、网口线）不能过度弯折，避免长时间应力作用导致线缆接触不良，影响设备使用。
- ▶ 请确认在断电状态下连接电源适配器和摄像机，严禁将适配器先上电再连接摄像机，严禁在适配器上电时拔下设备侧电源线。
- ▶ 连接告警输入接口时，请保证告警输入的高电平信号不超过 5V DC。

- ▶ 对外连接端口，请用既有的电缆端子进行连接，连接时，请确认电缆端子（锁扣/卡扣）良好，并紧固到位；安装过程中电缆拉扯不要过度，保持有一定余量，防止因为振动、晃动导致端口接触不良或松脱。

## ▶ 日常维护注意事项

- ▶ 镜头、护罩前脸无污斑，轻度沾灰时，请使用无油软刷轻轻弹落或吹风皮球吹落。
- ▶ 镜头沾染油脂时，将油污用无油棉布轻轻拭去，再用无油棉布或镜头清洁纸蘸上少量镜头清洁剂，自镜头中心轻轻向外旋转擦拭。仍未擦净可换无油棉布或镜头清洁纸继续擦拭，直到干净为止。
- ▶ 护罩前脸沾染油脂或有灰尘结斑时，将油污或灰尘结斑用防静电手套或无油棉布自中心向外轻轻擦拭；如果无法擦拭干净，再用防静电手套或无油棉布蘸家用洗洁精后自中心轻轻向外擦拭，直到干净为止。
- ▶ 禁止使用有机溶剂（苯、酒精等）对护罩前脸进行除尘、清洁。

## 装箱清单

如果您发现有物品损坏或者缺少，请及时和当地供应商联系。根据产品不同型号，随箱附件可能有变动，请以实际为准。

序号	项目	数量	单位
1	摄像机	1	台
2	用户资料	1	套
3	发货附件	1	包

## 产品外观

各款摄像机外形，请您以实际为准。

## 尺寸图

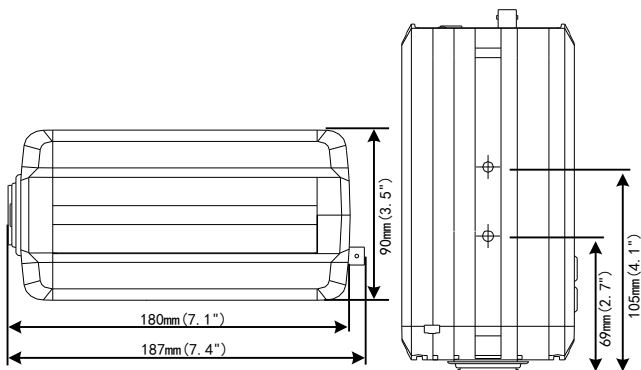

## 后视图

各款摄像机的接口略有差异，请您以实际为准。

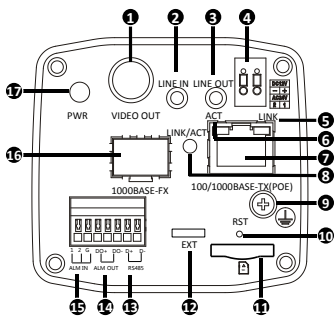

1.本地视频输出复合视频信号，BNC接口	2.音频输入接口
3. 音频输出接口	4.电源接口，DC 12V/AC 24V
5.电口网络连接指示灯	6.电口网络数据传输指示灯
7. Ethernet 电口，部分款型支持 PoE 供电	8. 光口连接，传输指示灯 <b>说明：</b> 常亮表示建立连接；闪烁表示传输数据
9. 接地端子	10. RST 系统复位按钮 <b>说明：</b> 按住 RST，3~10 秒进入/退出辅助对焦模式、10 秒以上恢复出厂默认值（上电 10 分钟内有效）
11. Micro SD 卡插槽	12. 预留
13. RS485 串口	14. 告警输出
15. 告警输入	16. SFP 光模块插槽
17. 系统状态指示灯	



说明

详细的规格请您参见该产品最新的数据手册。



## 电缆连接示意图

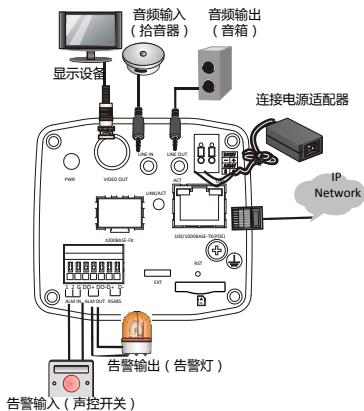

## ▶ 4Pin Z/F 接头

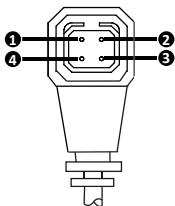

序号	描述	序号	描述
1	FOCUS+	2	FOCUS-
3	ZOOM+	4	ZOOM-

## 电源线要求



### 说明

实际应用中请根据具体产品铭牌上的电压和电流参数来计算出该设备的功耗 (=电压 x 电流)。

DC12V 电源供电, 受电设备工作下限 DC9V (12V-25%) 的电源线的最大长度和功率要求:

距离m \ 线径mm 功耗W	0.80 (AWG20)	1.00 (AWG18)	1.25 (AWG16)	1.63 (AWG14)	2.00 (AWG12)
10	36	56	87	148	223
15	24	37	58	99	149
20	18	28	43	74	112
30	12	19	29	49	74
40	—	14	22	37	56
50	—	—	18	30	45
60	—	—	—	25	37
70	—	—	—	21	32
80	—	—	—	—	28
90	—	—	—	—	25
100	—	—	—	—	22

DC12V 电源供电, 受电设备工作下限 DC10.8V (12V-10%) 的电源线的最大长度和功率要求:

距离m 线径mm 功耗W	0.80 (AWG20)	1.00 (AWG18)	1.25 (AWG16)	1.63 (AWG14)	2.00 (AWG12)
10	17	27	42	71	107
20	9	13	21	36	54
30	6	9	14	24	36
40	4	7	11	18	27
50	—	5	8	14	21
60	—	—	7	12	18
70	—	—	6	10	15
80	—	—	—	9	13
90	—	—	—	8	12
100	—	—	—	—	11

DC24V/AC24V 电源线的最大长度和功率要求:

距离m 线径mm 功耗VA	0.80 (AWG20)	1.00 (AWG18)	1.25 (AWG16)	1.63 (AWG14)	2.00 (AWG12)
10	143	223	349	593	892
20	72	112	175	297	446
30	48	74	116	198	298
40	36	56	87	148	223
50	29	45	70	119	179
60	24	37	58	99	149
70	—	32	50	85	128
80	—	28	44	74	112
90	—	—	39	66	99
100	—	—	35	59	89
110	—	—	32	54	81
120	—	—	—	49	74



## 安装

以下安装示意图，请您以实际为准。

### ▶ 安装SFP/EPON光模块（可选）



#### 说明

- 部分款型支持安装 EPON 光模块，随设备附带；部分款型支持安装 SFP 光模块，需另行选购。
- 请根据环境温度选择合适的光模块。当在室外使用以太网光口时，光模块温度上限要求支持 85°C 以上。
- 连接光纤时请避免将光纤大角度弯折，以免使其受损。

安装 SFP/EPON 光模块（以双纤双向为例），操作步骤如下：

(1) 取下插槽防尘盖。

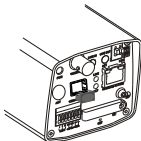

(2) 插入我司推荐的光模块。

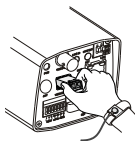

(3) 连接光纤插头和 SFP 光模块。

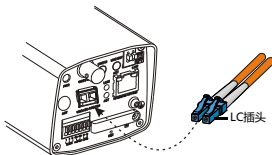

(4) 连接光纤插头和 EPON 光模块。

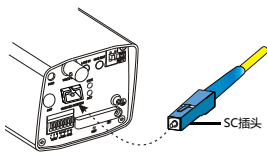

## ▶ 安装 SD/Micro SD 卡（可选）

在设备上插入 SD/Micro SD 卡后，不建议进行热插拔。



说明

推荐的 SD/Micro SD 卡规格请咨询销售或技术支持人员。

插入我司推荐的 SD/Micro SD 卡。

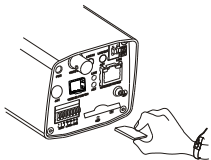

## ▶ 壁装（支架选配，无护罩）

适用于室内安装，五金配件请自行选购。吊装过程与壁装类似，此处不再赘述。

(1) 确定打孔位置。

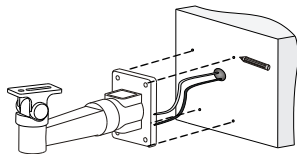

(2) 墙壁打孔。

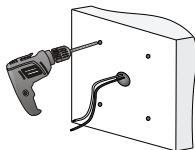

选择钻头与膨胀螺栓外径相配，孔深参考螺栓长度

### (3) 安装膨胀螺栓。

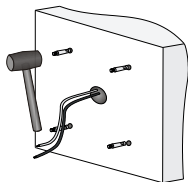

敲击膨胀螺栓，确认其固定在墙内无松动

### (4) 安装支架上墙。

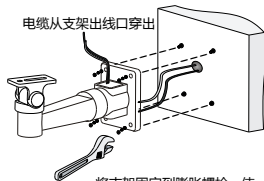

电缆从支架出线口穿出

将支架固定到膨胀螺栓，使用平垫、弹垫和螺母锁紧

### (5) 拧上镜头后安装摄像机到支架。

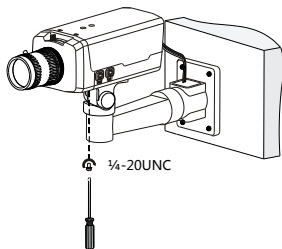

1/4-20UNC



#### 说明

若使用 C 接口镜头，请您先将镜头与 C 转接环连接，然后将 C 接口镜头安装到摄像机上。

## ▶ 护罩安装（护罩、支架选配）

适用于室外安装，五金配件请自行选购。以横杆安装为例，其它安装方式类似，此处不再赘述。图片仅供参考，请以实物为准。

(1) 选择合适护罩，将底板取出。

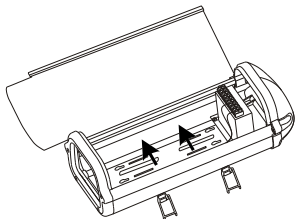

(2) 将摄像机固定在底板上。

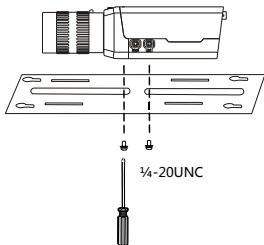

(3) 将底板与护罩固定。

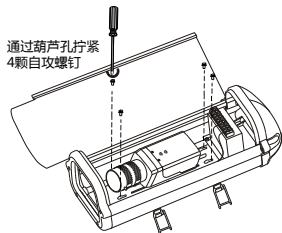

通过葫芦孔拧紧  
4颗自攻螺钉

(4) 万向节固定到护罩背面。

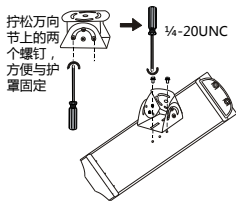

拧松万向节上的两个螺钉，  
方便与护罩固定

(5) 抱箍环绕固定到杆件横臂。



拧紧卡箍，将抱箍  
固定在横臂上

电缆穿过立杆，从横  
臂穿出待连接

(6) 将护罩固定在抱箍上。

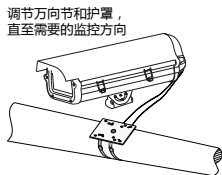

调节万向节和护罩，  
直至需要的监控方向

将电源线和网线从护罩走线口  
引入，连接摄像机

## 启动设备

将电源适配器接上市电，电源接头接至标示 DC 12V/AC 24V 的电源插孔，此时摄像机的面板系统状态指示灯会亮起，转绿后表示启动成功。

### Web 登录

登录 Web 界面管理和维护设备。

- (1) 在客户端计算机上运行 IE 浏览器，在地址栏中输入设备的 IP 地址 192.168.1.13 或 192.168.0.13（子网掩码为 255.255.255.0），按回车键。
- (2) 在登录对话框输入用户名（默认 admin）和密码（默认 123456），单击<登录>，进入 Web 界面。



#### 说明

- 设备出厂默认开启 DHCP，若网络环境存在 DHCP 服务器，IP 地址可能会被动态分配，请以实际 IP 地址登录。
- 首次登录时会提示安装控件（安装时需要关闭当前所有浏览器）。请按照页面指导完成控件安装，再重启 IE 浏览器登录系统。
- 本产品的默认密码仅供首次登录使用，为保证安全，请您确保在首次登录后修改默认密码。强烈建议您将密码设置为强密码，字符不少于 8 位。